

Dialog 4106/Dialog 4147

دليل المستخدم

جدول المحتويات

5	وصف الهاتف
10	التركيب.....
15	المكالمات الواردة
16	المكالمات الصادرة
20	أثناء المكالمات
22	الإعدادات
29	استكشاف الأخطاء وإصلاحها
30	البيانات الفنية
31	الفهرس

وصف الهاتف

هاتف Dialog 4106

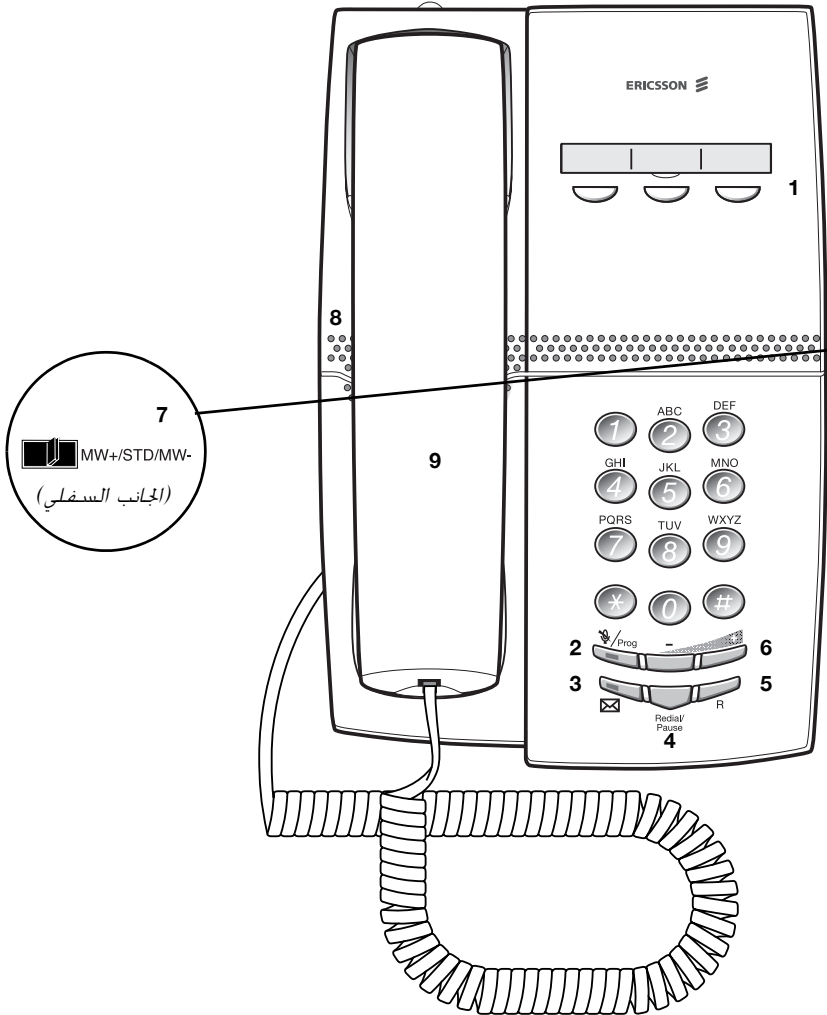

- 1 **المفاتيح القابلة للبرمجة**
ثلاثة مفاتيح لتخزين الأرقام المتكررة الطلب، ويمكنك تخزين رقم لكل مفتاح. راجع قسم "طلب الرقم باستخدام مفتاح وظيفة" صفحة 17.
- ملحوظة: إذا قمت بفصل الهاتف فإن الأرقام المحزونة تبقى لنحو 24 ساعة.
- 2 **كتم الصوت/البرمجة**
أ. تشغيل الميكروفون أو إيقاف تشغيله. انظر قسم "أثناء المكالمات" صفحة 20.
ب. دخول وضع البرمجة. انظر قسم "الإعدادات" صفحة 22.
- 3 **مفتاح رسالة تنتظر**
أ. ضوء متقطع يشير إلى وجود رسالة تنتظر.
ب. مفتاح قابل للبرمجة لتخزين أحد الأرقام التي يتكرر طلبها. راجع قسم "طلب الرقم باستخدام مفتاح وظيفة" صفحة 17.
- 4 **إعادة طلب آخر رقم/مفتاح التوقف المؤقت**
أ. إعادة طلب آخر رقم تم طلبه. راجع قسم "إعادة طلب آخر رقم" صفحة 17.
ب. قم بإدخال فترة توقف مؤقتة إذا كان عليك الانتظار لسماع صوت حرارة الهاتف عند برمجة أحد الأرقام في الذاكرة. راجع قسم "انتظار سماع صوت حرارة الهاتف" صفحة 16.
- 5 **مفتاح R**
يستخدم لإجراء استعمال، أو لتحويل إحدى المكالمات أو إجراء مكالمة جماعية. راجع قسم "أثناء المكالمات" صفحة 20.
- 6 **التحكم في الصوت**
لضبط شدة الصوت.
- 7 **مفتاح رسالة تنتظر**
إيقاف أو تشغيل مؤشر رسالة الانتظار. كما يستخدم لعكس الأقطاب في حالة كبلات الخطوط المتقاطعة. انظر قسم "الإعدادات" صفحة 22.
- 8 **مكبر الصوت (تحت السماع)**
- 9 **سماعة مجهزة بوظيفة الإعانة على السمع**
يرجى ملاحظة: قد تذب السماع الأشياء المعدنية الصغيرة وتحتفظ بها في منطقة غطاء الأذن.

هاتف Dialog 4147

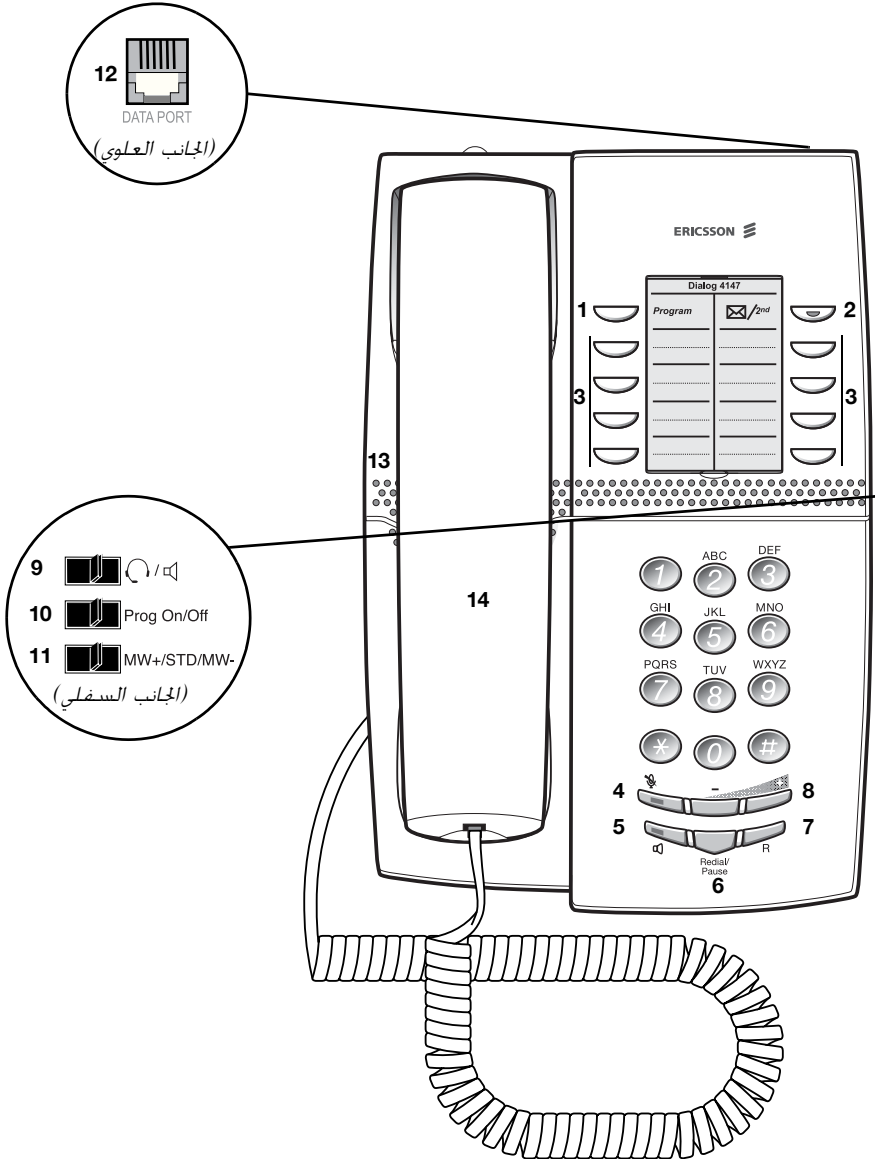

- 1 البرنامج
- 2 رسالة تنتظر/ك/ المفتاح الثانوي
 أ. ضوء متقطع يشير إلى وجود رسالة تنتظرك.
 ب. هذا المفتاح مخصص للوصول إلى وظائف المفتاح الثانوي (وهذه الوظائف مبنية على السطر الثاني من المفتاح المقابل).
- 3 المفاتيح القابلة للبرمجة
 وهي ثمانية مفاتيح لتخزين الأرقام المتكررة المطلوب.
- 4 كتم الصوت
 تشغيل الميكروفون أو إيقاف تشغيله. انظر قسم "أثناء المكالمات" صفحة 20.
- 5 إيقاف/ تشغيل مكبر الصوت/ مفتاح سماعات الرأس
 أ. تشغيل أو إيقاف مكبر الصوت. انظر قسم "أثناء المكالمات" صفحة 20.
 ب. تفعيل سماعات الرأس. انظر قسم "سماعات الرأس" صفحة 27.
- 6 إعادة طلب آخر رقم/مفتاح التوقف المؤقت
 أ. إعادة طلب رقم آخر رقم تم طلبه. راجع قسم "إعادة طلب آخر رقم" صفحة 17.
 ب. قم بإدخال فترة توقف مؤقتة إذا كان عليك الانتظار لسماع صوت حرارة الهاتف. راجع قسم "انتظار سماع صوت حرارة الهاتف" صفحة 16.
- 7 مفتاح R
 يستخدم لإجراء استعلام، أو لتحويل إحدى المكالمات أو إجراء مكالمة جماعية. راجع قسم "أثناء المكالمات" صفحة 20.
- ملحوظة: قد تحتاج في بعض الأحيان لتغيير مدة الوميض لمفتاح R.
 راجع قسم "مدة الوميض" صفحة 28.
- 8 التحكم في الصوت
 لضبط شدة الصوت.
- 9 مفتاح سماعات الرأس/ مكبر الصوت
 أ. يقوم مفتاح مكبر الصوت في وضع سماعة الهاتف بتفعيل سماعات الرأس المتصلة. انظر قسم "الإعدادات" صفحة 22.
 ب. يقوم مفتاح مكبر الصوت في وضع مكبر الصوت بتفعيل مكبر الصوت. انظر قسم "الإعدادات" صفحة 22.
- 10 مفتاح إيقاف وتشغيل البرمجة
 لتمكين أو تعطيل مفتاح البرنامج. انظر قسم "الإعدادات" صفحة 22.

- 11 **مفتاح رسالة تنتظرك**
إيقاف أو تشغيل مؤشر رسالة الانتظار. كما يستخدم لعكس الأقطاب في حالة كيالات الخطوط المتقاطعة. انظر قسم "الإعدادات" صفحة 22.
- 12 **منفذ البيانات**
منفذ بيانات للتوصيل بمودم أو كمبيوتر شخصي أو أي جهاز تليفون آخر.
- 13 **مكبر الصوت (تحت السماعة)**
- 14 **سماعة مجهزة بوظيفة الإعانة على السمع**
يرجى ملاحظة: قد تجذب السماعة الأشياء المعدنية الصغيرة وتحتفظ بها في منطقة غطاء الأذن.

التركيب

تركيب الكبلات

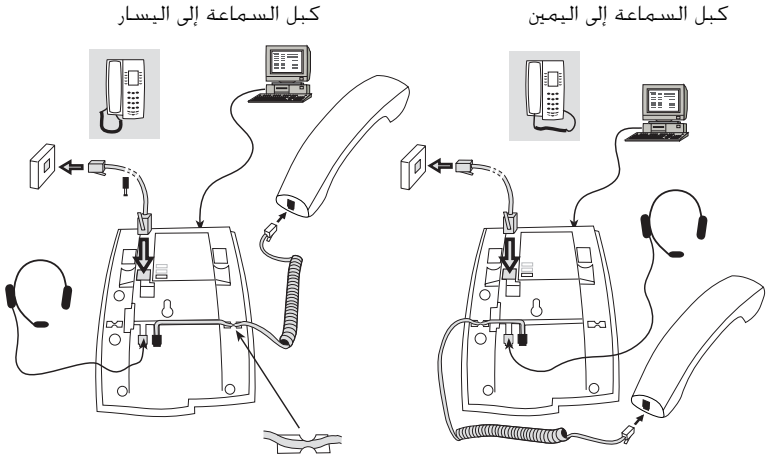

يمكنك وضع الكبل بالسماعة في الفتحة الموجودة أسفل الهاتف. ويجب توصيل الكبل المراد تبديله في فتحة LINE. أما كبل السماعة فيجب توصيله في فتحة HANDSET.

ملحوظة: تستخدم توصيلات سماعات الرأس ومنفذ البيانات مع هاتف Dialog 4147 فقط. وللحفاظ على سلامتك، استخدم سماعات الرأس Ericsson Dialog Headset 200 (1/RLF 321 205/1) والصيانة واستبدال سماعات الرأس اتصل بمركز الخدمة القريب منك أو متجر للبيع بالتجزئة.

لتغيير الكبلات:

استخدم مفك لفتح السدادة وإخراج الكبل.

تركيب الحوامل وضبط الهاتف

وضع مرتفع

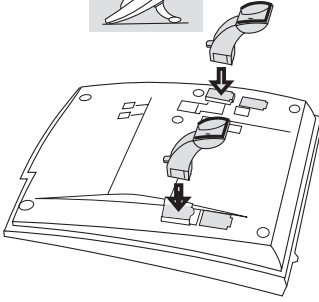

وضع منخفض

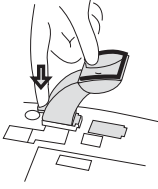
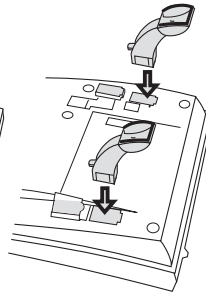

الضغط لتثبيت الحامل

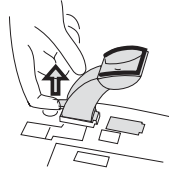

الفك لإخراج الحامل

التركيب على الحائط

يمكن تركيب الهاتف على الحائط دون استخدام حامل خاص. ويعتبر ذلك مفيداً كما في غرف المؤتمرات أو الأماكن العامة على سبيل المثال.

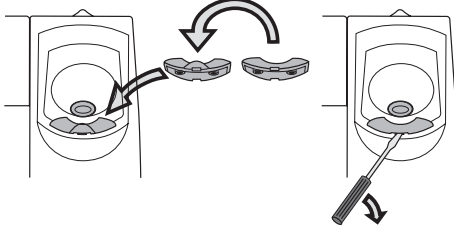

- 1 استخدم مفكاً لفك مشبك سماعة الرأس.
- 2 قم بقلب المشبك رأساً على عقب ثم الإدخال.

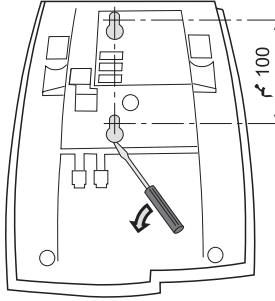

- 3 استخدم مفكاً لفك الغطاءين المصنوعين من البلاستيك.
- 4 قم بعمل ثقبين في الحائط حسب المقاس المطلوب.

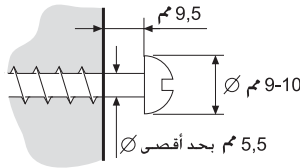

- 5 قم بتركيب المسامير حسب المقاس وثبت الهاتف.

وضع الهاتف

- يجب عدم وضع الهاتف على الأسطح الحساسة، واستخدام وسادة غير قابلة للانزلاق لحماية الأثاث من التعرض للتلف.
- لا تضع الهاتف بالقرب من مصادر الحرارة الشديدة كأن يكون قريباً من شبكة التدفئة على سبيل المثال.
- تأكد من عدم التواء كبل الخط.

تنظيف الهاتف

استخدم قطعة من القماش الناعم المرطب ترطيباً خفيفاً (وليس المبلل) أو قماشاً مضاد للكهرباء الإستاتيكية ثم امسح الهاتف بحرص. ولا تستخدم قماشاً خشناً أو مذيبيات أو سوائل تنظيف شديدة، ولا يعتبر أي تلف بالهاتف يحدث بسبب عدم مراعاة هذه التعليمات ضمن المسؤولية القانونية لجهة الصنع.

الصيانة الدورية

لا داعي لإجراء صيانة دورية، ولكن يوصى بالعناية العادية.

الأجزاء القابلة للتبديل

الأجزاء القابلة للتبديل بمعرفة المستخدم هي ما يلي: السماعة وسلك السماعة وسلك الهاتف والقاعدة البلاستيكية وشرائط التسمية. ولا توجد أية أجزاء يمكن للمستخدم تبديلها داخل الجهاز. ويرجى الاتصال بموزع الأجهزة عند وجود مشاكل في التشغيل لا يمكن علاجها بواسطة الأجزاء القابلة للتبديل بمعرفة المستخدم المذكورة أعلاه. ويجب عدم فتح (و/أو إصلاح) الجهاز تحت أي ظرف من الظروف أثناء توصيله بخط الهاتف.

المورد

المورد: Trety Ltd

للحصول على معلومات عن قطع الغيار (القابلة للاستبدال بمعرفة المستخدم النهائي). يرجى الاتصال بشركة Saudi Ericsson في المملكة العربية السعودية.

المكتب الرئيسي
ص.ب. 9903
الرياض 11423
هاتف: 4785800
فاكس: 4793622

مكتب جدة
ص.ب. 8838
جدة 21492
هاتف: 6676000
فاكس: 6659287

مكتب الدمام
ص.ب. 450
الدمام 31411
هاتف: 8262222
فاكس: 8267755

المكالمات الواردة

تصدر إشارة رنين للدلالة على وجود مكالمة واردة.

الرد على المكالمات

رفع سماعة الهاتف.

أعد وضع السماعة لإنهاء المكالمة.

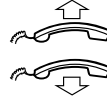

المكالمات الصادرة

إجراء المكالمات

كيفية إجراء المكالمات.

رفع سماعة الهاتف واطلب الرقم.



أعد وضع السماعة لإنهاء المكالمة.



انتظار سماع صوت حرارة الهاتف

تكون هنالك أحيانا حاجة للانتظار حتى سماع صوت جديد لحرارة الهاتف بعد طلب رقم بادئة الاتصال عند إجراء مكالمة خارجية. ويجب عليك في مثل هذه المواقف تخزين فترة التوقف المؤقت اللازمة لسماع صوت جديد لحرارة الهاتف بالنسبة لهذا الرقم.

اضغط.



التحكم اليدوي في فترة التوقف المؤقت أثناء الاتصال:

يمكنك التحكم يدويا في طول فترة التوقف المؤقت أثناء الاتصال إذا قمت بحفظ فترة توقف مؤقت بعد الرقم الخامس أو بعد ذلك. وتعتبر هذه الوظيفة مفيدة للغاية عندما تكون متصلا بنظام طنذ الذي يتطلب سماع صوت جديد لحرارة الهاتف بالنسبة للأرقام الداخلية.

مثال:

إذا أردت مثلا التحدث إلى يحيى. وكان رقم شركة يحيى هو 12345678. ورقمه الداخلي فهو 1234. فإن الرقم الكامل يكون 123456781-234 ففي هذه الحالة يجب عليك حفظ فترة توقف مؤقت قبل الرقم الداخلي وذلك للانتظار حتى سماع صوت جديد لحرارة الهاتف.

اضغط.

يتم طلب رقم الهاتف دون الرقم الداخلي وهو 12345678 في هذا المثال.



اضغط عند سماع الصوت الجديد لحرارة الهاتف. فالآن تم طلب الرقم الداخلي.



إعادة طلب آخر رقم

يقوم الهاتف تلقائياً عند إجراء أحد المكالمات بتخزين الأرقام التي تم طلبها سواء نُحِت المكالمة أم لا. ويمكن أن تتكون الأرقام المحزونة من 32 عدداً كحد أقصى.

ملحوظة: لإعادة طلب رقم يشتمل على فترة انتظار سماع حرارة الهاتف من جديد، فيجب عليك أن تُحد للهاتف مكان فترة التوقف المؤقت في الرقم الذي عليه انتظاركها حتى سماع صوت الحرارة الجديد. وللقيام بذلك، اضغط في الوضع المناسب من الرقم على مفتاح إعادة طلب الرقم/التوقف المؤقت. راجع قسم "انتظار سماع صوت حرارة الهاتف" صفحة 16.

ارفع سماعة الهاتف.



Redial/
Pause

اضغط لإعادة طلب آخر رقم تم طلبه.

طلب الرقم باستخدام مفتاح وظيفة

ملحوظة: بالنسبة لهاتف Dialog 4147 عليك التأكد من أن مفتاح شريحة البرمجة مضبوط على الوضع "Prog On" (تشغيل البرمجة). راجع قسم "تمكين/تعطيل مفتاح البرنامج" صفحة 26.

يمكنك برمجة وتفعيل الأرقام على المفاتيح القابلة للبرمجة. ويمكنك أيضاً تخزين رقم واحد في مفتاح رسالة بهاتف Dialog 4106. ويمكن أن تتكون الأرقام المحزونة من 21 عدداً كحد أقصى.

ارفع سماعة الهاتف.

انتظر حتى سماع صوت الحرارة.



المركز الرئيسي

اضغط لإجراء المكالمة (مبرمجة بشكل مسبق).

ملحوظة: لطلب أحد الأرقام المحزونة في المستوى الثاني، واضغط مفتاح رسالة تنتظر/التأنيق قبل الضغط على المفتاح المبرمج مسبقاً.

في هاتف Dialog 4147 فقط.

البرنامج

كيفية برمجة رقم دليل على المفاتيح القابلة للبرمجة.

في هاتف Dialog 4106:

يوجد في هاتف Dialog 4106 أربعة مفاتيح للبرمجة. ثلاثة منها مفاتيح قابلة للبرمجة والرابع هو مفتاح رسالة.

ملحوظة: لتخزين أحد الأرقام في مفتاح رسالة، اضغط هذا المفتاح أثناء القيام بالإجراء التالي كما يحدث مع المفتاح العادي القابل للبرمجة.

ارفع سماعة الهاتف.
انتظر حتى سماع صوت الحرارة.

اضغط.

اضغط أحد المفاتيح القابلة للبرمجة.
في حالة وجود رقم مخزون بالفعل فسوف يتم مسحه تلقائياً. وإذا أردت مسح أحد الأرقام، قم بتخزين رقم 0 بدلاً من رقم الهاتف.

اطلب الرقم.
يمكنك أيضاً حفظ فترة توقف مؤقت (يمكن تخزين عدة فترات) أو أحد وظائف مفتاح R أو أي كود يحتوي على * أو #. ولتخزين أحد الأرقام التي تشتمل على فترة انتظار لسماع حرارة الهاتف من جديد، راجع قسم "انتظار سماع صوت حرارة الهاتف" صفحة 16.

اضغط.

أعد وضع سماعة الهاتف.



ملاحظات:

يمكن كتابة الأسماء أعلى المفاتيح على البطاقة ذاتية اللصق. ونظراً للطبيعة الخاصة لمادة البطاقة، فيمكنك أيضاً مسح وإعادة كتابة اسم أي مفتاح.

وإذا ضغطت على مفتاح غير صالح أثناء البرمجة فسوف يتم إنهاء وضع البرمجة تلقائياً، وستسمع صوتاً خاصاً يدل على الرفض.

في هاتف *Dialog 4147*:

ارفع سماعة الهاتف.
انتظر حتى سماع صوت الحرارة.



(البرنامج) اضغط.

Program

اضغط أحد المفاتيح القابلة للبرمجة.



ملحوظة: لحفظ أحد الأرقام المخزونة في المستوى الثاني، اضغط
مفتاح رسالة تنتظر/المفتاح النانوي قبل الضغط على المفتاح
القابل للبرمجة.

وفي حالة وجود رقم مخزون بالفعل، فسوف يتم مسحه تلقائياً. وإذا أردت
مسح أحد الأرقام، قم بتخزين رقم 0 بدلاً من رقم الهاتف.

اطلب الرقم.

يمكنك أيضاً حفظ فترة توقف مؤقت (يمكن تخزين عدة فترات) أو أحد وظائف
مفتاح R أو أي كود يحتوي على * أو #. ولتخزين أحد الأرقام التي تشتمل
على فترة انتظار لسماع حرارة الهاتف من جديد، راجع قسم "انتظار سماع
صوت حرارة الهاتف" صفحة 16.



(البرنامج) اضغط.

Program

أعد وضع سماعة الهاتف.



ملاحظات:

يمكنك فك الغطاء الشفاف لكتابة الأسماء بجانب المفاتيح.

وإذا ضغطت على مفتاح غير صالح أثناء البرمجة فسوف يتم إنهاء
وضع البرمجة تلقائياً. وستسمع صوتاً خاصاً يدل على الرفض.

أثناء المكالمات

الاستماع الجماعي (تكبير الصوت)

ملحوظة: هذه الوظيفة قاصرة على هاتف Dialog 4147 فقط.

تتيح هذه الوظيفة للموجودين الآخرين في الغرفة الاستماع لمحادثتك الهاتفية. فعندما تتحدث في السماع، يتم سماع صوت الطرف الآخر عبر مكبر الصوت.

أثناء المحادثة:

اضغط للتبديل بين مكبر الصوت والسماعة.
يتم سماع صوت الطرف الآخر في مكبر الصوت عند إضاءة لبة المفتاح.



ملحوظة: يمكنك ضبط شدة الصوت. وراجع في ذلك قسم "الإعدادات" صفحة 22.

المتابعة

ملحوظة: هذه الوظيفة قاصرة على هاتف Dialog 4147 فقط

لديك محادثة جارية من خلال سماعة الهاتف.

اضغط لتشغيل مكبر الصوت.



أعد وضع سماعة الهاتف.
يقوم مكبر الصوت بمتابعة المكالمة.

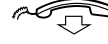

ملحوظة: يتم إيقاف الميكروفون تلقائياً في سماعة الهاتف عند تشغيل مكبر الصوت. ويمكنك ضبط شدة الصوت. وراجع في ذلك قسم "الإعدادات" صفحة 22.

اضغط لإنهاء المكالمة.



من المتابعة إلى سماعة الهاتف

ارفع سماعة الهاتف.
واصل المحادثة من خلال سماعة الهاتف.



كتم الصوت

لديك محادثة جارية.

اضغط لتشغيل أو إيقاف تشغيل الميكروفون.
عند إضاءة اللمبة لن يتمكن المتصل من سماع المحادثة في غرفتك.



ملحوظة: يبدو مفتاح كتم الصوت مختلفاً قليلاً في هاتف Dialog 4147.

الإعدادات

يتم تجهيز هاتفى Dialog 4106 و Dialog 4147 بخيارين للإعداد. فيمكنك على سبيل المثال إعداد وضبط شدة الصوت وإشارة الرنين.

شدة صوت سماعة الهاتف وسماعات الرأس ومكبر الصوت

يوجد إعدادين منفصلين لشدة الصوت. أحدهما لمكبر الصوت والآخر لسماعة الهاتف أو سماعات الرأس. فاستخدم مفاتيح شدة الصوت لتغيير درجة صوت سماعة الهاتف أو سماعات الرأس أو مكبر الصوت أثناء المكالمات.

- قم بضبط شدة صوت سماعة الهاتف عندما تكون مرفوعة.
- قم بضبط شدة صوت سماعات الرأس عند تفعيلها.
- قم بضبط شدة صوت مكبر الصوت عند سماع صوت حرارة الهاتف من خلال مكبر الصوت.

اضغط لتغيير شدة الصوت.



برمجة إشارة الرنين

يمكنك ضبط رمز النغمة وشدة صوتها من خلال البرمجة. وعليك الدخول في وضع البرمجة لتغيير رمز النغمة وشدة صوتها.

برمجة رمز النغمة وشدة صوتها في هاتف 4106 Dialog

يمكن ضبط رمز إشارة الرنين بثلاثة رموز مختلفة. تتمتع كل منها بثلاثة مستويات من شدة الصوت.

ارفع سماعة الهاتف.
انتظر حتى سماع صوت الحرارة.

اضغط.

اضغط.

أدخل أحد الأرقام من الجدول المبين أدناه.



#



شدة صوت النغمة	رمز النغمة - معدل التكرار	الرقم (الرمز)
هادئة	مرة واحدة	1
متوسطة	مرة واحدة	2
عالية	مرة واحدة	3
هادئة	أربع مرات	4
متوسطة	أربع مرات	5
عالية	أربع مرات	6 (الافتراضي)
هادئة	عشر مرات	7
متوسطة	عشر مرات	8
عالية	عشر مرات	9
بلا صوت	لا يوجد	0

ملاحظات:

يكون الإعداد الافتراضي هو رقم 6. وفي حالة اختيار رقم 0 سيتم إيقاف إشارة الرنين حتى تقوم برفع السماعة.

يرجى أيضا ملاحظة أنك لن تسمع إشارة الرنين أثناء البرمجة.

اضغط.

يتم تخزين إشارة الرنين المختارة.

أعد وضع السماعة لإنهاء العملية.



برمجة رمز النغمة وشدة صوتها في هاتف Dialog 4147

يمكن ضبط رمز إشارة الرنين بخمسة رموز مختلفة وبثلاثة مستويات مختلفة من شدة الصوت.

برمجة رمز النغمة:

ارفع سماعة الهاتف.
انتظر حتى سماع صوت الحرارة.

(البرنامج) اضغط.

اضغط.

أدخل أحد الأرقام من الجدول المبين أدناه.
يمكنك سماع الرمز المختار.

رمز النغمة - معدل التكرار	الرقم (الرمز)
مرة واحد	0
مرتين	1
أربع مرات	2
ست مرات	3
عشر مرات	4

ملحوظة: يكون الإعداد الافتراضي هو الرقم 0.

(البرنامج) اضغط.
يتم تخزين رمز النغمة المختار.

أعد وضع السماعة لإنهاء العملية.



Program 

7



Program 



برمجة شدة صوت النغمة:

ارفع سماعة الهاتف.
انتظر حتى سماع صوت الحرارة.

(البرنامج) اضغط.

اضغط.

أدخل أحد الأرقام من الجدول المبين أدناه.
يمكنك سماع درجة الصوت المختارة.

شدة صوت النغمة	الرقم (الرمز)
هادئة	1
متوسطة	2
عالية	3

ملحوظة: يكون الإعداد الافتراضي هو الرقم 3.

(البرنامج) اضغط.
يتم تخزين الدرجة المختارة لصوت النغمة.

أعد وضع السماعة لإنهاء العملية.

إيقاف وتشغيل إشارة الرنين:

ارفع سماعة الهاتف.
انتظر حتى سماع صوت الحرارة.

(البرنامج) اضغط.

اضغط.

اضغط.

0 = إيقاف و 1 = تشغيل. يكون الإعداد الافتراضي هو الرقم 1.

(البرنامج) اضغط.

أعد وضع السماعة لإنهاء العملية.



Program 

6



Program 



Program 

9

1 أو 0

Program 



توافقية أجهزة الإعانة على السمع

نظراً لأن الهاتف به جهاز يربط بالحث لضعاف السمع مدمجا به، فإنه يمكن استخدام ملف الحث عن بعد telecoil في جهاز الإعانة على السمع أثناء الاتصال الهاتفي. وللقيام بذلك قم بتشغيل جهاز الإعانة على السمع على الوضع T.

مؤشر وجود رسالة

يمكن بيان وجود رسائل واردة من خلال الوميض السريع لفتح رسالة. ومن المعروف أنه من الممكن التواء أطراف الخط بعد التركيب (سيضيء مؤشر وجود رسالة Message Waiting عند عدم وجود إشارة رسالة، وسيطفئ عند وجودها). ولحل هذه المشكلة، فهناك ثلاثة إعدادات ممكنة للدلالة على وجود رسالة في انتظارك:

- **STD** ينفي استخدام هذا الإعداد عند عدم الحاجة لوجود مؤشر على ورود رسالة. كما أنه الإعداد الافتراضي عند توريد الهاتف.
- **MW+** استخدم هذا الوضع عند الحاجة لوجود مؤشر على ورود رسالة مع وجود كبلات الخط في خط مستقيم.
- **MW-** استخدم هذا الوضع عند الحاجة لوجود مؤشر على ورود رسالة مع وجود كبلات الخط في خطوط متعرجة.

في الجانب السفلي من الهاتف:

قم بتحريك المفتاح للوضع المطلوب.

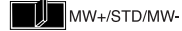

تمكين/تعطيل مفتاح البرنامج

ملحوظة: تمكين/تعطيل مفتاح البرنامج

من الممكن استخدام مفتاح لتمكين أو تعطيل مفتاح البرنامج. فعند ضبط المفتاح على الوضع نند (إيقاف التشغيل) فلن يمكن القيام بأية برمجة (يتم منع الوصول لمحتويات الذاكرة).

في الجانب السفلي من الهاتف:

قم بتحريك المفتاح للوضع المطلوب.



سماعات الرأس

ملاحظات:

هذه الوظيفة قاصرة على هاتف Dialog 4147.

تركيب سماعات الرأس. انظر قسم "التركيب" صفحة 10.

يمكنك ضبط شدة صوت سماعات الرأس. وانظر في ذلك قسم "شدة صوت سماعة الهاتف وسماعات الرأس ومكبر الصوت" صفحة 22.

يتم التعامل مع مكالمات سماعات الرأس من خلال مفتاح مكبر الصوت/ سماعات الرأس. ولتتمكنين وظيفية سماعات الرأس، يجب عليك تغيير وضع مفتاح مكبر الصوت/سماعات الرأس إلى وضع سماعات الرأس.

في الجانب السفلي من الهاتف:

قم بتحريك المفتاح للوضع المطلوب.



الرد على المكالمات

اضغط للرد.



اضغط لإنهاء المكالمة.



إجراء المكالمات

عندما تكون السماعة موضوعة في مكانها.

اضغط.



اطلب الرقم.



اضغط لإنهاء المكالمة.



مدة الوميض

ملحوظة: هذه الوظيفة قاصرة على هاتف Dialog 4147.

تحتاج بعض الأنظمة لضبط مدة وميض مختلف بالنسبة لفتح R. ويمكنك ضبط مدتين مختلفين للوميض (فترات توقف موقوتة).

تغيير مدة الوميض:

ارفع سماعة الهاتف.
انتظر حتى سماع صوت الحرارة.

(البرنامج) اضغط.

اضغط.

اضغط.

100=0 ميلي ثانية و 600=1 ميلي ثانية. والإعداد الافتراضي هو 0.

(البرنامج) اضغط.

أعد وضع السماعة لإنهاء العملية.



Program 

2

1 أو 0

Program 



استكشاف الأخطاء وإصلاحها

يحتوي هذا القسم على معلومات عن كيفية حل مشاكل التشغيل الشائعة. فقم بمراجعة الخطوات التالية إذا صادفتك أية مشاكل. وإذا لم يحل ذلك المشكلة، فم بالاتصال بمدير النظام. أما إذا واجه الآخرون مشاكل ماثلة فقد يكون هنالك خطأ في النظام.

القائمة التدقيقية للأخطاء

- 1- تأكد من توصيل الهاتف بخط تناظري.
- 2- اقرأ الفصل الخاص بالتركيب.
تأكد من أن كل شيء قد تم بشكل صحيح وتأكد من توصيل كل شيء بشكل سليم.
- 3- قم بفصل كافة الأجهزة الإضافية.
إذا كان الهاتف يعمل بشكل سليم عند الانتهاء فإن المشكلة تكمن في الأجهزة الإضافية.
- 4- قم بتوصيل هاتف سليم بدلاً من الهاتف المعيب.
إذا عمل هذا الهاتف بشكل سليم فمن الممكن أن تكون المشكلة في هاتفك، فاتصل بمدير النظام.
- 5- تأكد من عدم وجود مشاكل في التشغيل.
عند وجود مشاكل في التشغيل فإن المشكلة تكمن في شبكة الهاتف. فاتصل بخدمة الهاتف المحلية أو بشركة الهاتف المحلية.

البيانات الفنية

D4106

هاتف يمكن وضعه على سطح المكتب أو تركيبه بالخائط. اتصال بنغمة Tone. وظيفة كتم الصوت. توافقية أجهزة الإعانة على السمع. نغمة الرنين وشدة الصوت قابلتين للضبط (3 نغمات و3 درجات للصوت + إيقاف تشغيل الجرس). التحكم في شدة صوت سماعة الهاتف (5 خطوات). مفتاح R ("وميض" 100 ميلي ثانية). توقف مؤقت (2 ثانية). 4 مفاتيح ذاكرة للاتصال بالاسم. يسع كل منها 21 عدداً كحد أقصى. إعادة طلب آخر رقم بحد أقصى 31 عدداً. خيار رسالة الانتظار.

الأبعاد: الطول 231 مم والعرض 159 مم والارتفاع 101 مم. وجميع هذه القيم في وضع غير مائل.

الوزن: 620 جم بما في ذلك الوحدة الأساسية والسماعة وكيل السماعة والقاعدة.

D4147

هاتف يمكن وضعه على سطح المكتب أو تركيبه بالخائط. دعم سماعات الرأس المدمجة. اتصال بنغمة Tone. وظيفة كتم الصوت. توافقية أجهزة الإعانة على السمع. نغمة الرنين وشدة الصوت قابلتين للضبط (5 نغمات و3 درجات للصوت + إيقاف تشغيل الجرس). التحكم في شدة صوت سماعة الهاتف (5 خطوات). مفتاح R ("وميض" 100/600 ميلي ثانية). توقف مؤقت (2 ثانية). 16 موضع ذاكرة للاتصال بالاسم على 8 مفاتيح. يسع كل منها 21 عدداً كحد أقصى. إعادة طلب آخر رقم بحد أقصى 31 عدداً. سماعة متابعة تقدم المكالمات مع وظيفة تكبير الصوت. منفذ للبيانات. خيار رسالة الانتظار.

الأبعاد: الطول 231 مم والعرض 159 مم والارتفاع 101 مم. وجميع هذه القيم في وضع غير مائل.

الوزن: 630 جم بما في ذلك الوحدة الأساسية والسماعة وكيل السماعة والقاعدة.

الفهرس

- ا**
 أثناء المكالمات
 الاستماع الجماعي (تكبير الصوت)
 أثناء المكالمات 20
 كتم الصوت 21
 المتابعة 21
 إجراء المكالمات 16
 إجراء المكالمات 16
 الأجزاء القابلة للتبديل 13
 إعادة طلب آخر رقم 17
 إعادة طلب آخر رقم 17
 الإعدادات 22
 برمجة إشارة الرنين 23
 توافقية أجهزة الإعانة على السمع 26
 سماعات الرأس 27
 شدة صوت سماعة الهاتف وسماعات الرأس
 ومكبر الصوت 22
 مدة التوميض 28
 مؤشر وجود رسالة 26
 استكشاف الأخطاء وإصلاحها 29
 القائمة التذكيرية للأخطاء 29
 الاستماع الجماعي (تكبير الصوت) 20
- ب**
 برمجة إشارة الرنين 23
 البيانات الفنية
- ت**
 التركيب 10
 الأجزاء القابلة للتبديل 13
 تنظيف الهاتف 13
 تركيب الكبلات 10
 تركيب الحوامل وضبط الهاتف 11
 التركيب على الحائط 12
 الصيانة الدورية 13
 وضع الهاتف 13
 تركيب الحوامل وضبط الهاتف 11
 تركيب الكبلات 10
- ث**
 التركيب على الحائط 12
 تنظيف الهاتف 13
 توافقية أجهزة الإعانة على السمع 26
 الرد على المكالمات 15
- ج**
 الرد على المكالمات 15
- د**
 الرد على المكالمات 15
- س**
 سماعات الرأس 27
- ش**
 شدة صوت سماعة الهاتف وسماعات الرأس ومكبر
 الصوت 22
- ص**
 الصيانة الدورية 13
- ط**
 طلب الرقم باستخدام مفتاح وظيفة 17
- ق**
 القائمة التذكيرية للأخطاء 29
- ك**
 كتم الصوت 21
- م**
 مؤشر وجود رسالة 26
 المتابعة 21
 مدة التوميض 28
 المكالمات الصادرة 16
 إعادة طلب آخر رقم 17
 إجراء المكالمات 16
 طلب الرقم باستخدام مفتاح وظيفة 17
 المكالمات الواردة 15
 الرد على المكالمات 15

9

- وصف الهاتف 5
- هاتف 4106 Dialog 5
- هاتف 4147 Dialog 7
- وضع الهاتف 13

